

## Трубный аэрационный модуль IFU Type Module RK длина аэрационной поверхности от 1,25 до 15 метров

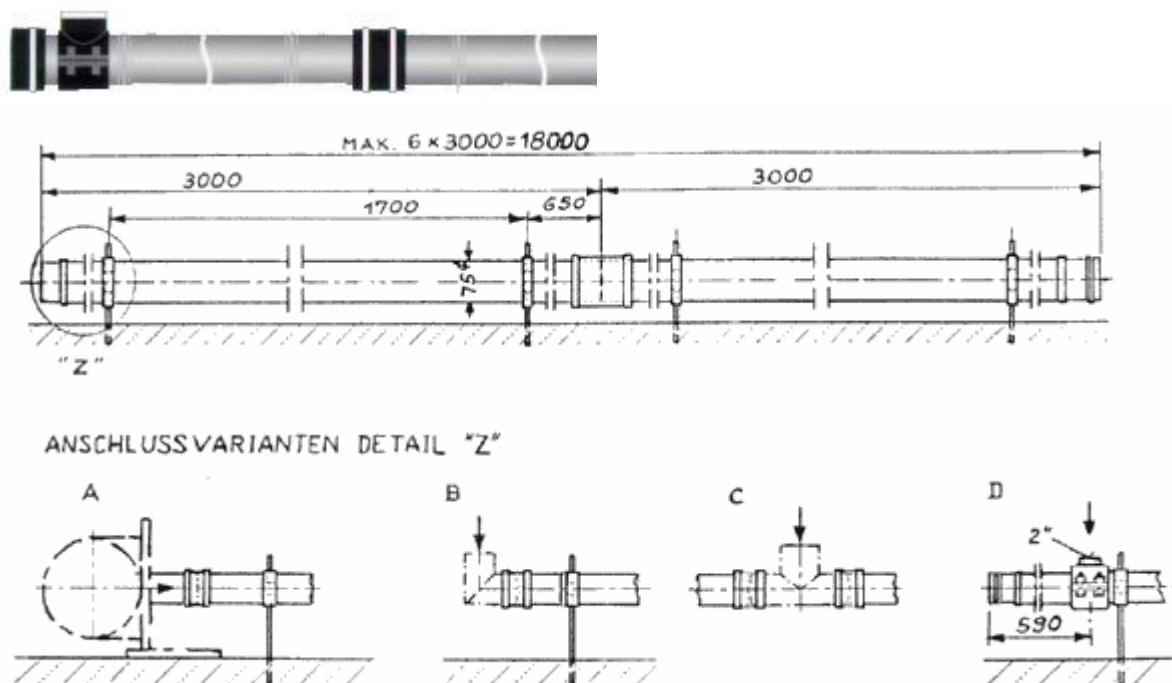







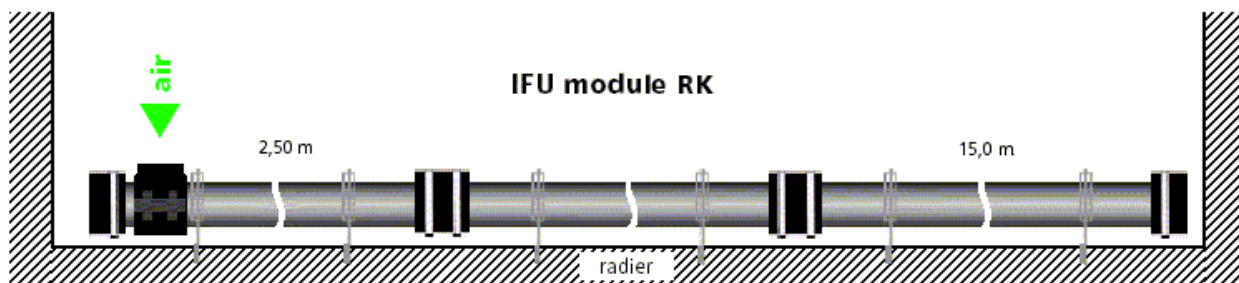



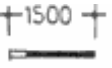

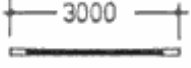



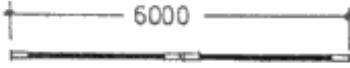

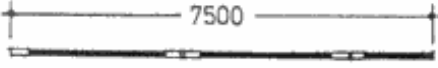

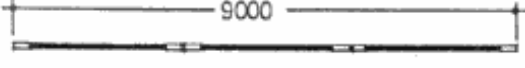

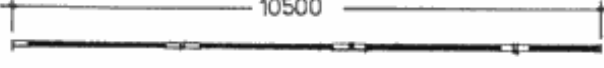

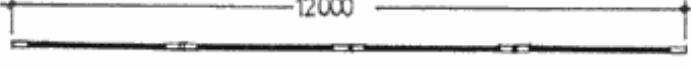
### Технические параметры

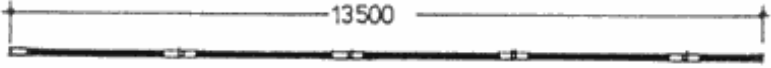
Диаметр	63 мм
Регулятор расхода воздуха	Нет
Периодическая работа	Да
Тип стоков	Муниципальные и промышленные
Тип аэрационных решеток	Стационарные, подъемные
Потери давления	35 – 65 mbar +/- 10 mbar
Расход воздуха	Оптимальный 3-12 м <sup>3</sup> /час; макс. 20 м <sup>3</sup> /час на 1 м длины аэратора
Перенос кислорода	до 24,5 г/м <sup>3</sup> на 1 м глубины установки
Размер пузырьков	1,0 – 3,0 мм

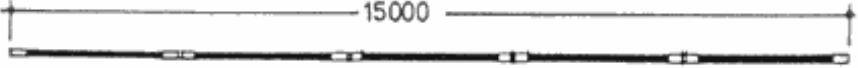
Не требует донной воздухораспределительной системы!

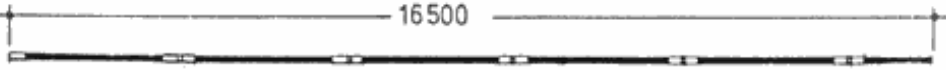

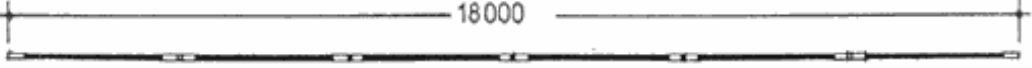
ООО «Невский Экологический Проект»  
194044, Санкт-Петербург, ул. Смольякова, 4/2  
Тел.: (+7 812) 7155427, факс: (+7 812) 7407637  
[www.nespsb.ru](http://www.nespsb.ru)

		MODUL RK 1,25
		MODUL RK 2,50
		MODUL RK 3,75
		MODUL RK 5,00
		MODUL RK 6,25
		MODUL RK 7,50
		MODUL RK 8,75
		MODUL RK 10,00
		MODUL RK 11,25
		MODUL RK 12,50
		MODUL RK 13,75
		MODUL RK 15,00

**ООО «Невский Экологический Проект»**  
194044, Санкт-Петербург, ул. Смолячкова, 4/2  
Тел.: (+7 812) 7155427, факс: (+7 812) 7407637  
[www.nespsb.ru](http://www.nespsb.ru)